

MARTINIQUE

Een B DUTCH wastafel wordt opgehangen aan een wand waarin van tevoren alle voorzieningen voor de toevoer en afvoer van water gemonteerd moeten zijn. Alle B DUTCH wastafels worden op dezelfde manier aan de wand opgehangen. Toch zijn er verschillen in de afmetingen van de verschillende modellen. Bekijk de handleiding voor installatie en bevestiging van het door u gekozen model.

Inhoud

	Wastafel - single	2
	Wastafel - single links	6
	Wastafel - single rechts	10
	Wastafel - double	14
	LED-verlichting onder wastafel	18
	Voorbehoud	19

MARTINIQUE

inhoud

bevestiging

opstelling met 90° kraan

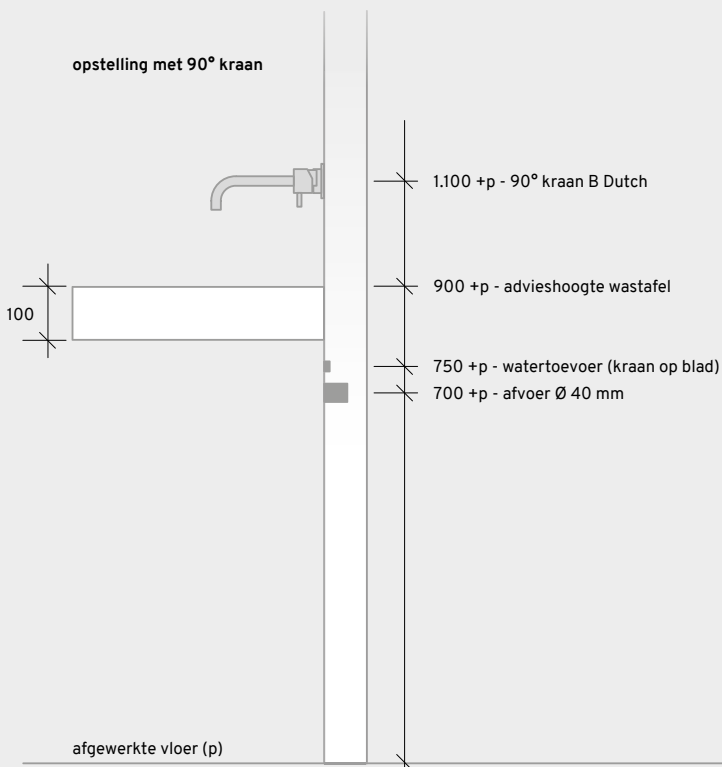

opstelling met 45° kraan

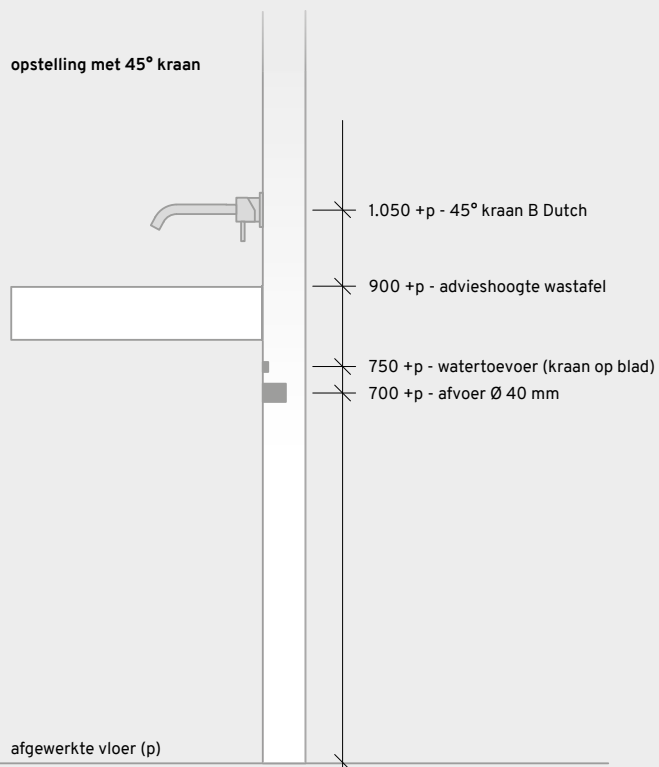

vooraanzicht opstelling met enkele wastafel small

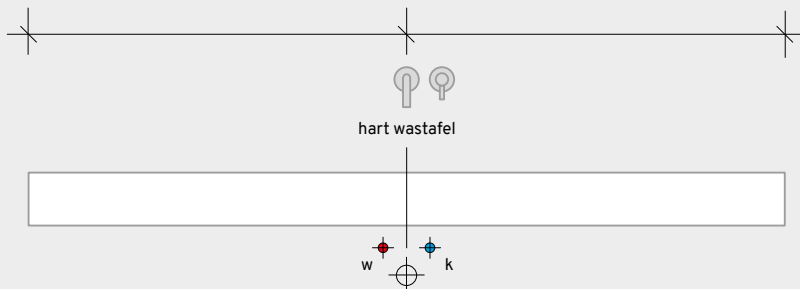

breedte meubel

800
1.000
1.200
1.400

bovenaanzicht

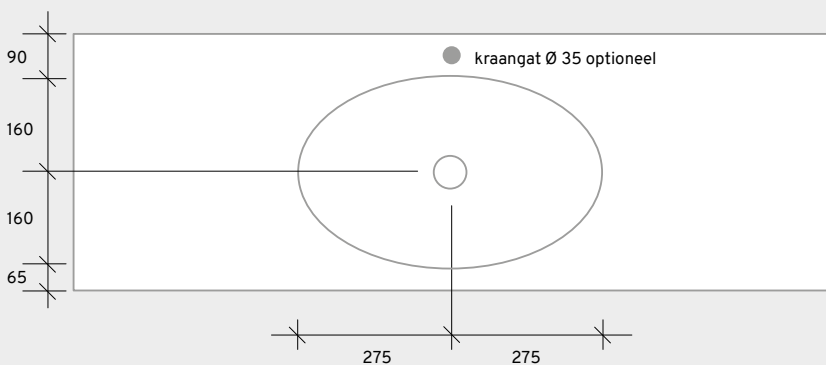

p = peil
maatvoering in millimeters

WASTAFEL

[terug](#)

[meer lengtes](#)

vooraanzicht bevestigingsbeugel breed

vooraanzicht bevestigingsbeugel smal, links en rechts gespiegeld

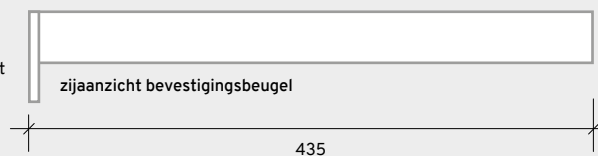
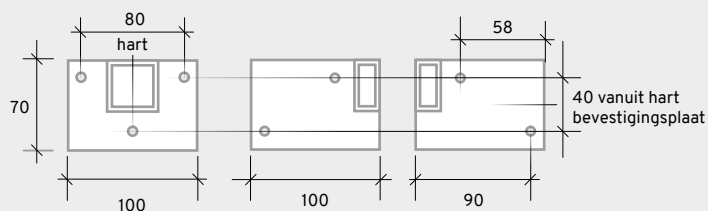

De wastafel wordt met behulp van de meegeleverde ophangbeugels waterpas aan de wand bevestigd.



Plaats de wastafel op de beugels tegen de wand.

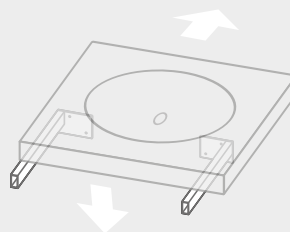

Werk, daar waar de wastafel de wand raakt, de naad af met siliconenkit.

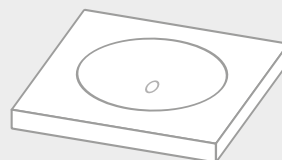

vooraanzicht

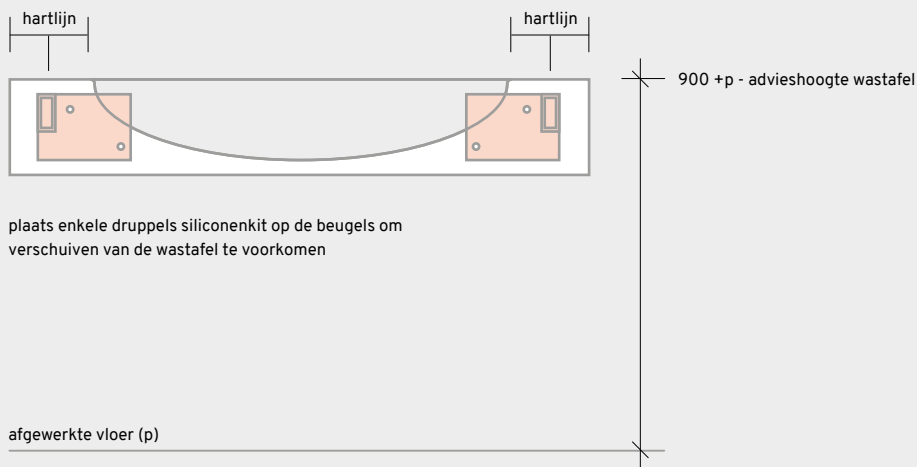

plaats enkele druppels siliconenkit op de beugels om verschuiven van de wastafel te voorkomen

WASTAFEL

terug

meer lengtes

vooraanzicht bevestigingsbeugel breed

vooraanzicht bevestigingsbeugel smal, links en rechts gespiegeld

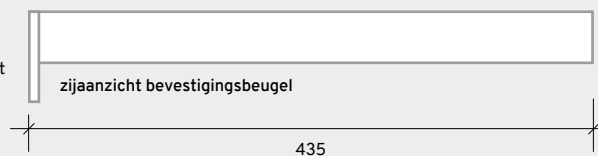
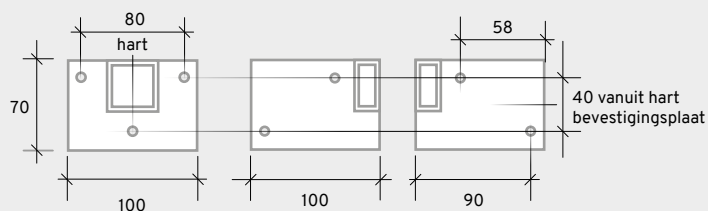

De wastafel wordt met behulp van de meegeleverde ophangbeugels waterpas aan de wand bevestigd.

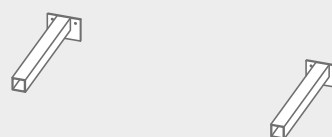

Plaats de wastafel op de beugels tegen de wand.

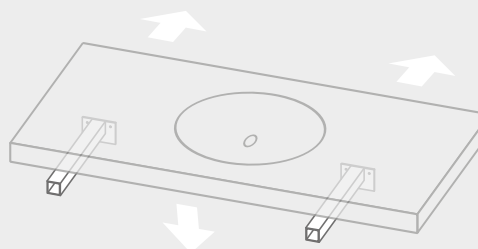

Werk, daar waar de wastafel de wand raakt, de naad af met siliconenkit.

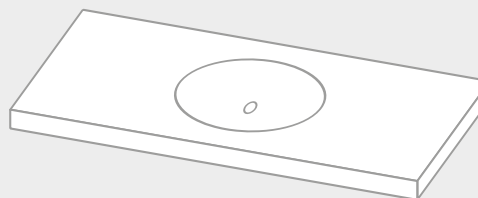

vooraanzicht

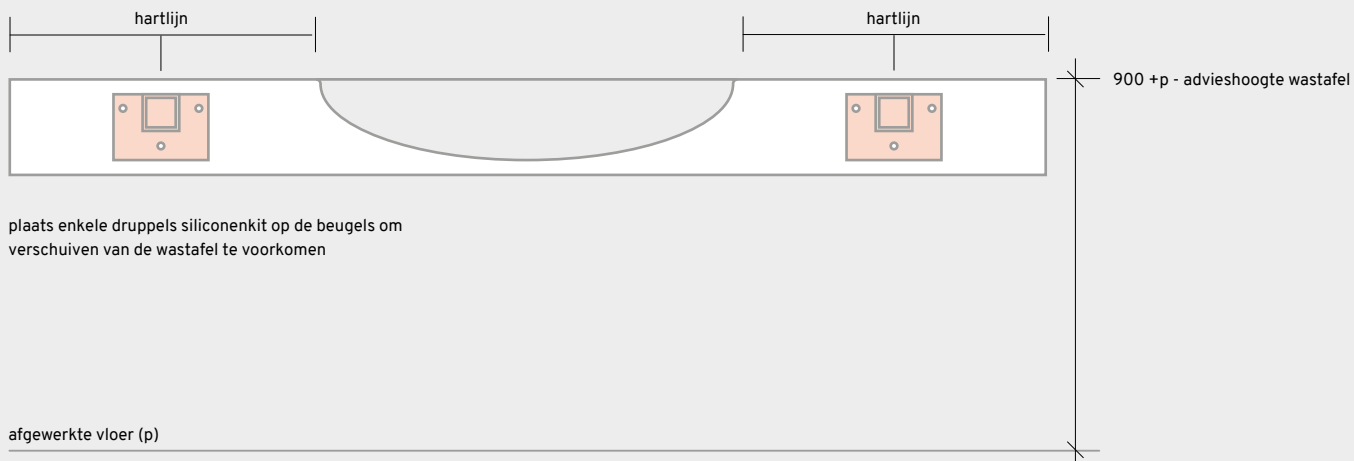

plaats enkele druppels siliconenkit op de beugels om verschuiven van de wastafel te voorkomen

WASTAFEL

terug

vooraanzicht bevestigingsbeugel breed

vooraanzicht bevestigingsbeugel smal, links en rechts gespiegeld

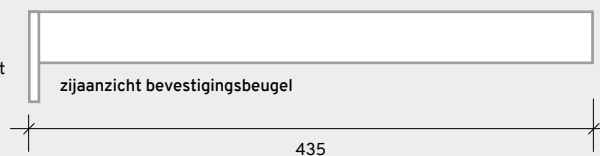
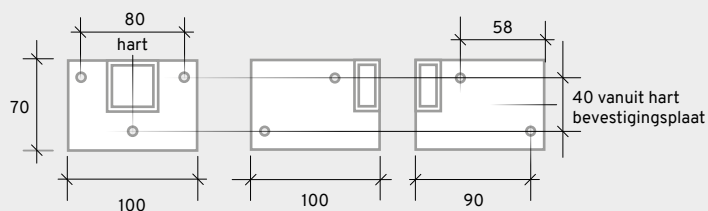

De wastafel wordt met behulp van de meegeleverde ophangbeugels waterpas aan de wand bevestigd.

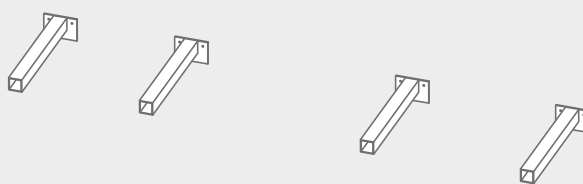

Plaats de wastafel op de beugels tegen de wand.

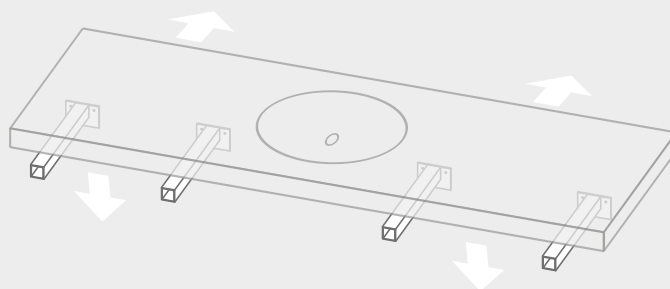

Werk, daar waar de wastafel de wand raakt, de naad af met siliconenkit.

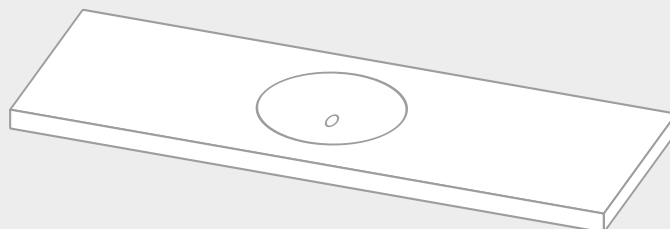

vooraanzicht



plaats enkele druppels siliconenkit op de beugels om verschuiven van de wastafel te voorkomen

afgewerkte vloer (p)

MARTINIQUE

inhoud

bevestiging

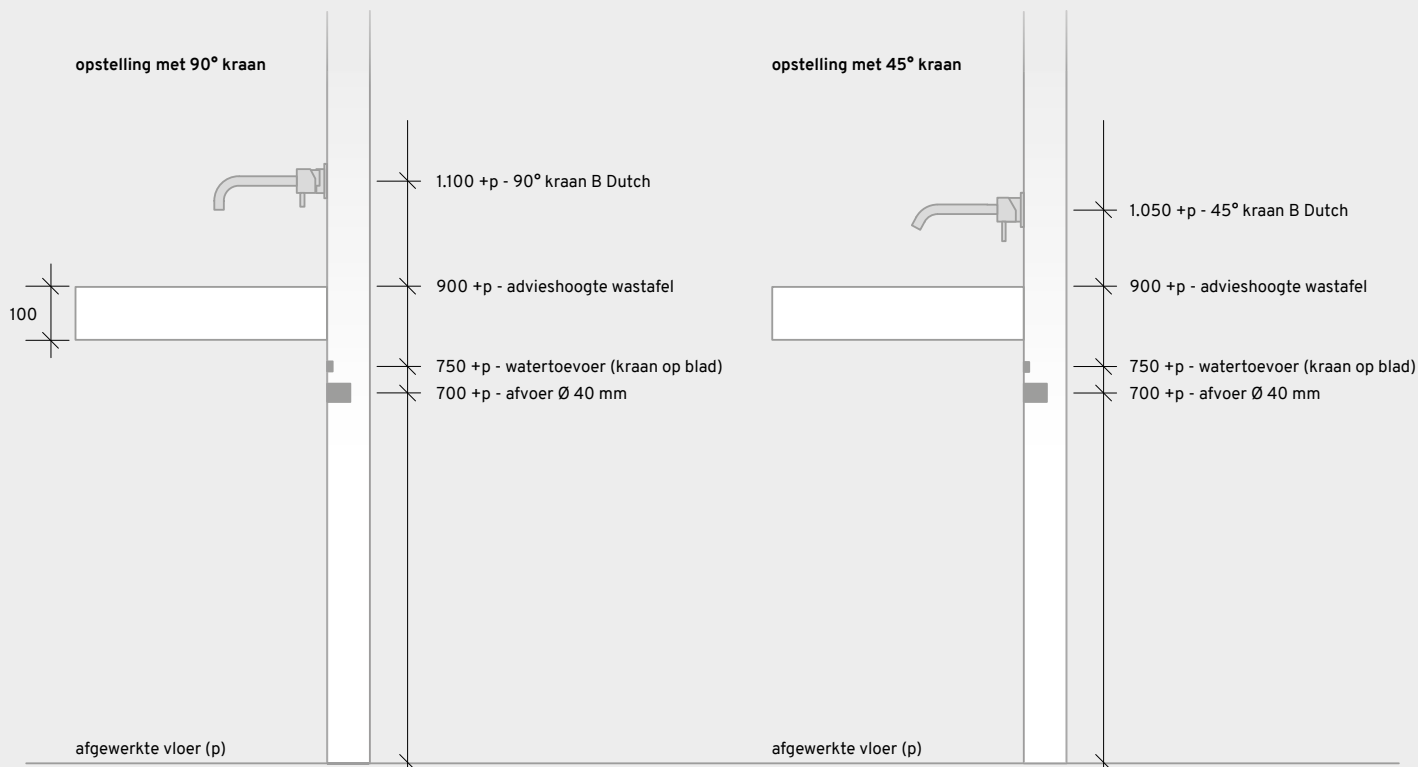

vooraanzicht opstelling met enkele wastafel links

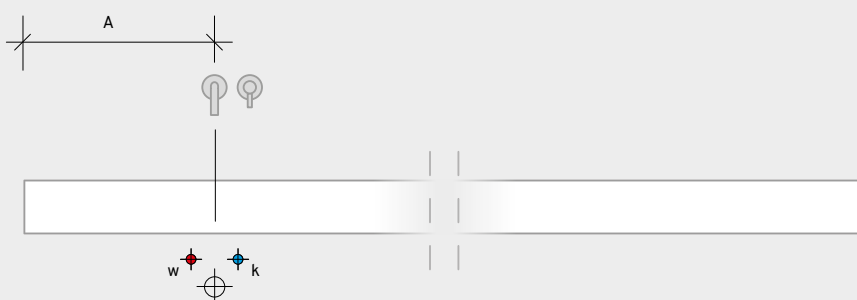

bovenaanzicht

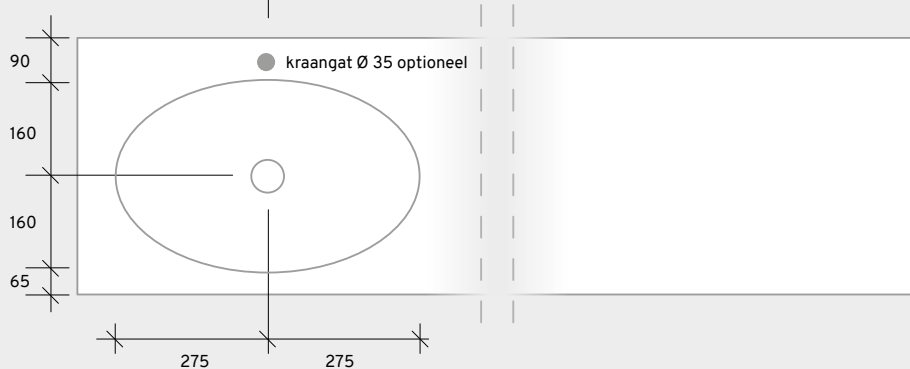

breedte meubel A (zijkant op hart maat)

1.400	350
1.500	375
1.600	400
1.700	425
1.800	450
1.900	475
2.000	500
2.100	525
2.200	550
2.300	575
2.400	600

p = peil
maatvoering in millimeters

WASTAFEL

terug

meer lengtes

vooraanzicht bevestigingsbeugel breed

vooraanzicht bevestigingsbeugel smal, links en rechts gespiegeld

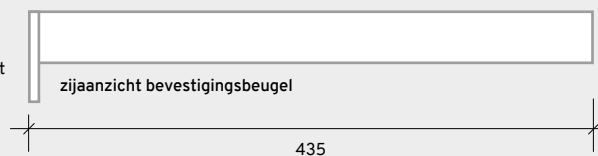
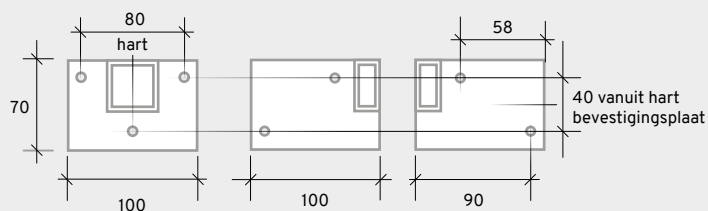

De wastafel wordt met behulp van de meegeleverde ophangbeugels waterpas aan de wand bevestigd.

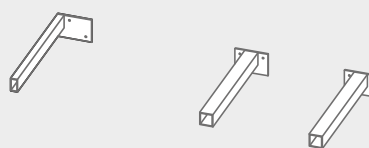

Plaats de wastafel op de beugels tegen de wand.

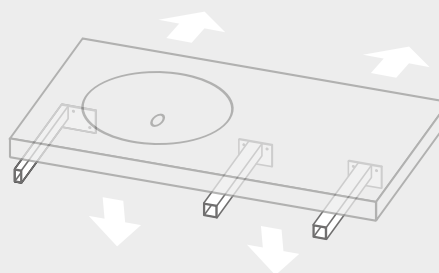

Werk, daar waar de wastafel de wand raakt, de naad af met siliconenkit.

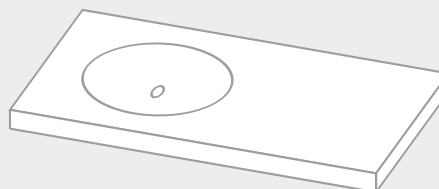

vooraanzicht

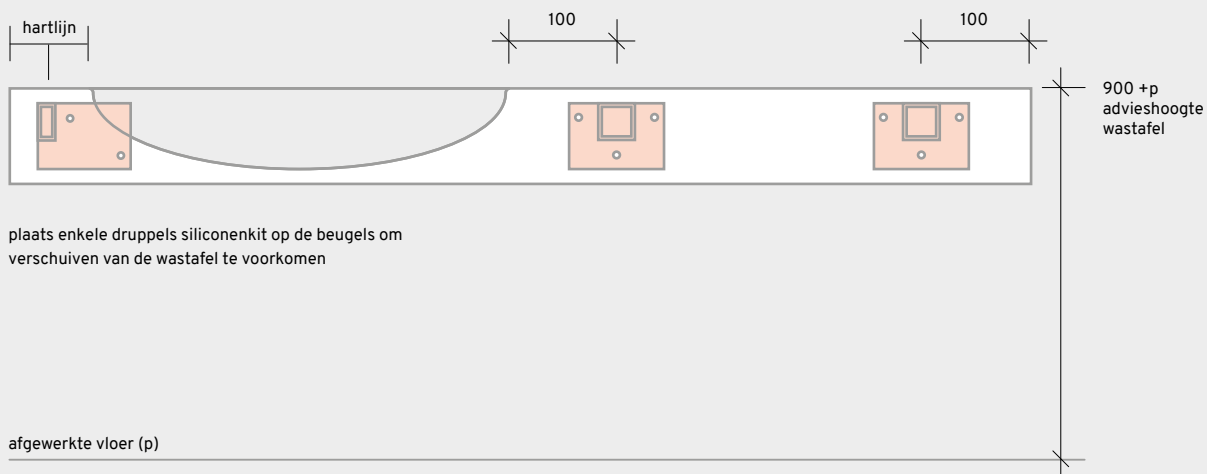

plaats enkele druppels siliconenkit op de beugels om verschuiven van de wastafel te voorkomen

WASTAFEL

terug

meer lengtes

vooraanzicht bevestigingsbeugel breed

vooraanzicht bevestigingsbeugel smal, links en rechts gespiegeld

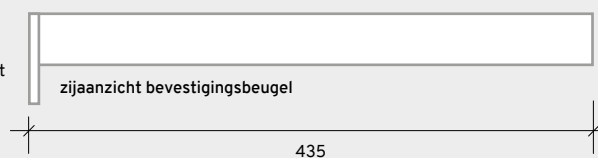
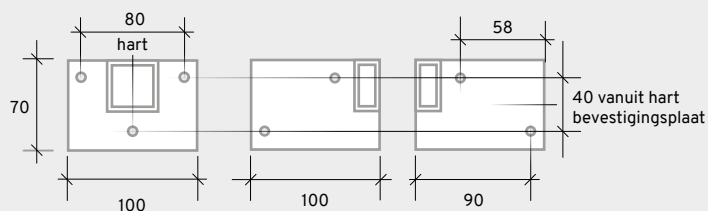

De wastafel wordt met behulp van de meegeleverde ophangbeugels waterpas aan de wand bevestigd.



Plaats de wastafel op de beugels tegen de wand.

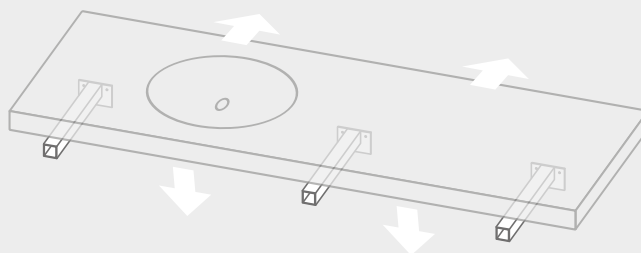

Werk, daar waar de wastafel de wand raakt, de naad af met siliconenkit.

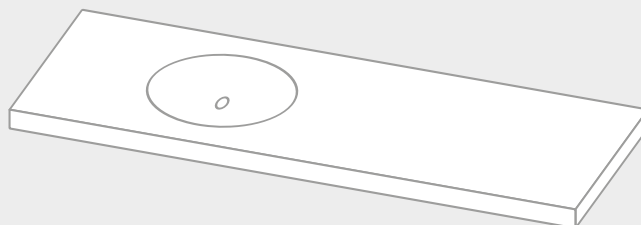

vooraanzicht

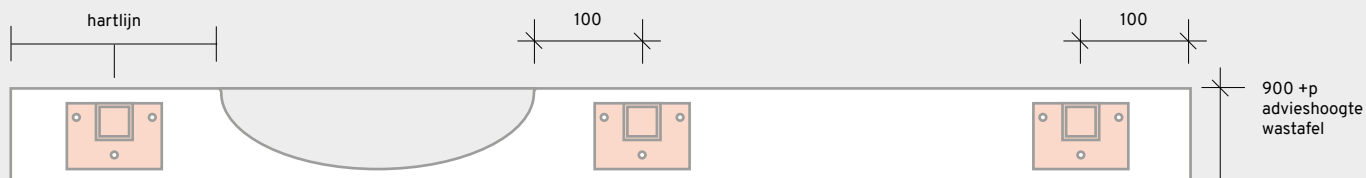

plaats enkele druppels siliconenkit op de beugels om verschuiven van de wastafel te voorkomen

afgewerkte vloer (p)

WASTAFEL

terug

vooraanzicht bevestigingsbeugel breed

vooraanzicht bevestigingsbeugel smal, links en rechts gespiegeld

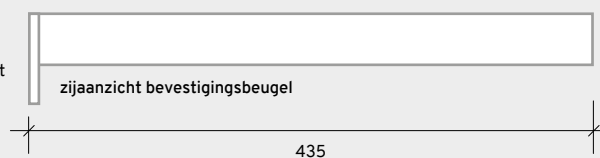
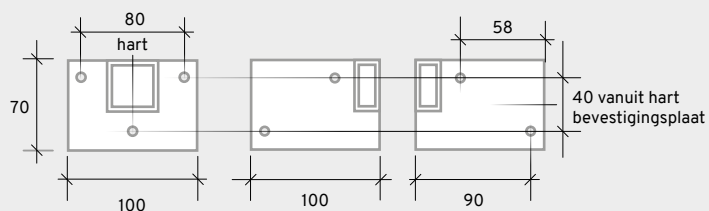

De wastafel wordt met behulp van de meegeleverde ophangbeugels waterpas aan de wand bevestigd.

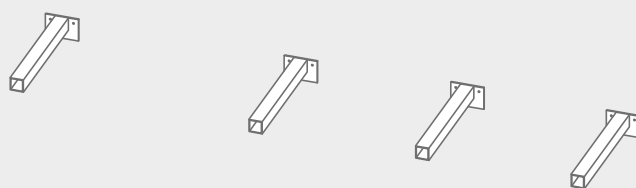

Plaats de wastafel op de beugels tegen de wand.

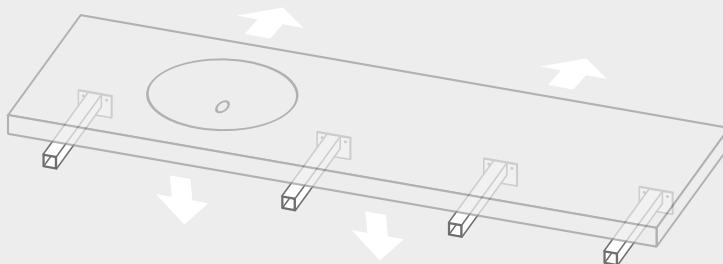

Werk, daar waar de wastafel de wand raakt, de naad af met siliconenkit.

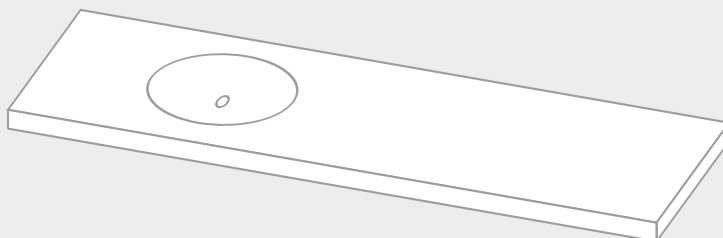

vooraanzicht

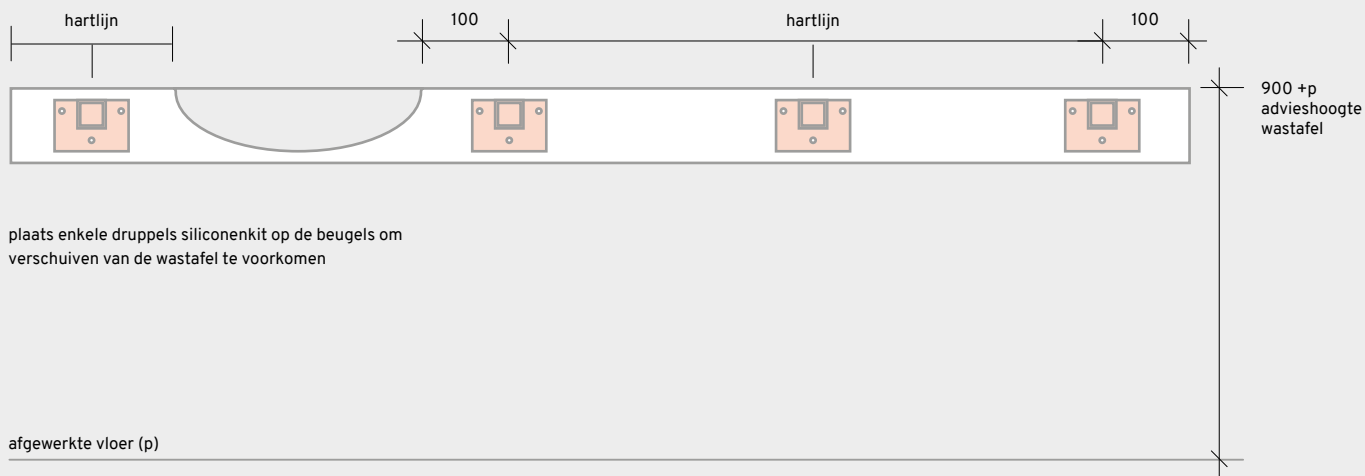

plaats enkele druppels siliconenkit op de beugels om verschuiven van de wastafel te voorkomen

afgewerkte vloer (p)

MARTINIQUE

inhoud

bevestiging

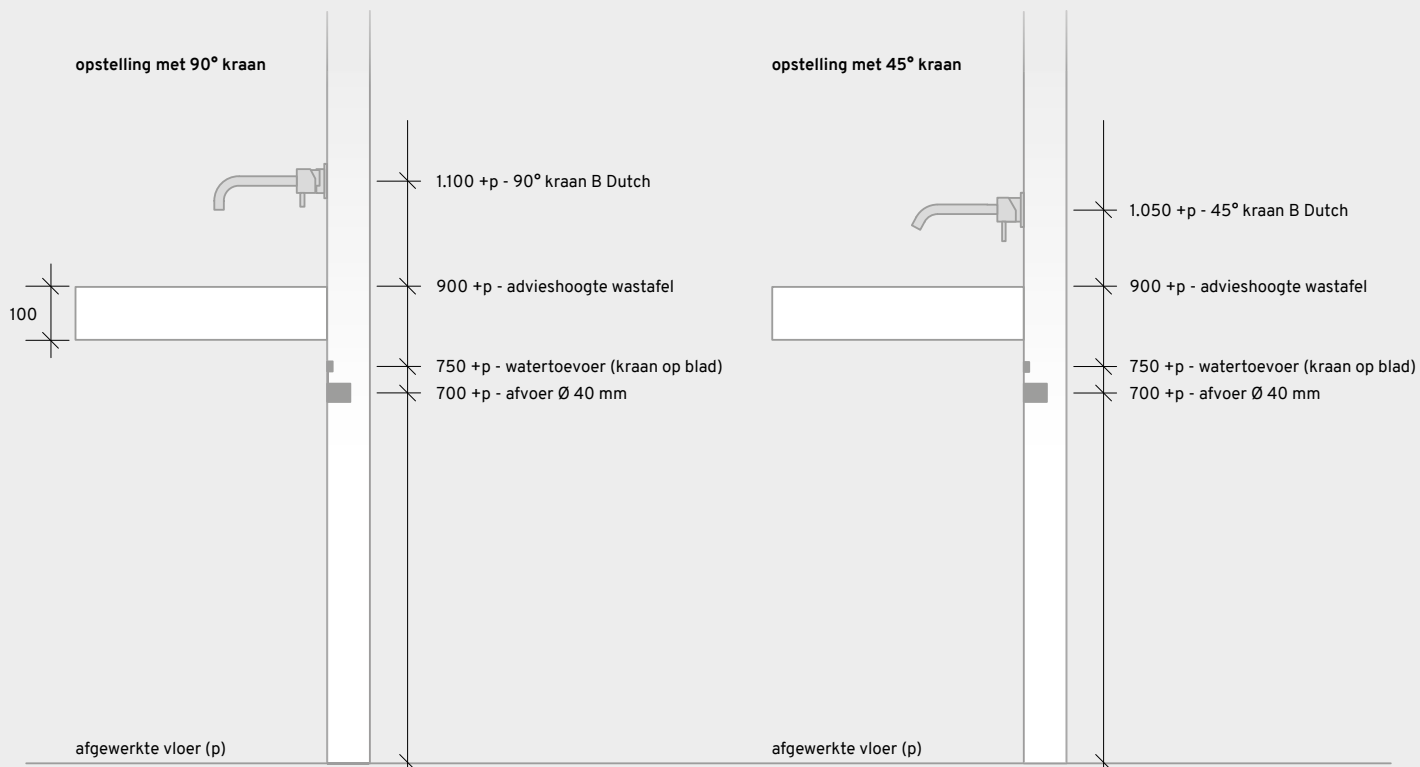

vooraanzicht opstelling met enkele wastafel rechts

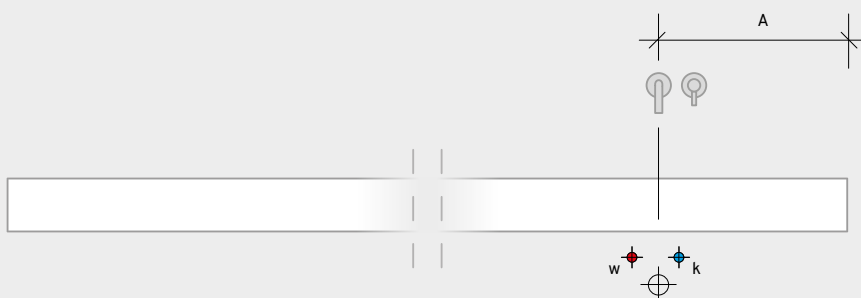

breedte meubel A (zijkant op hart maat)

1.400	350
1.500	375
1.600	400
1.700	425
1.800	450
1.900	475
2.000	500
2.100	525
2.200	550
2.300	575
2.400	600

bovenaanzicht

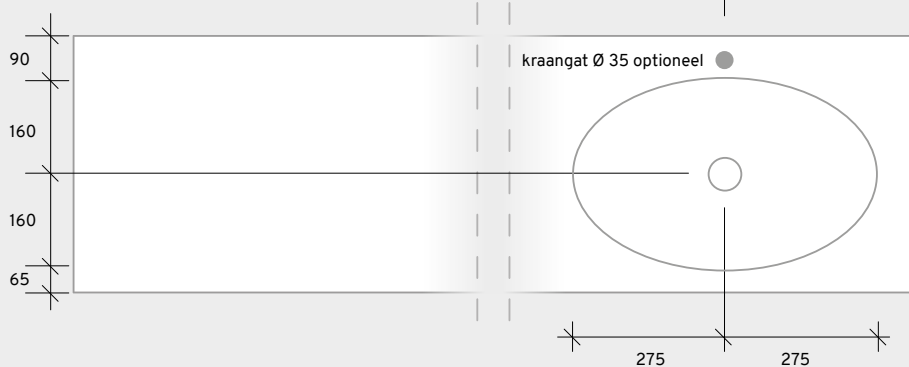

p = peil
maatvoering in millimeters

WASTAFEL

terug

meer lengtes

vooraanzicht bevestigingsbeugel breed

vooraanzicht bevestigingsbeugel smal, links en rechts gespiegeld

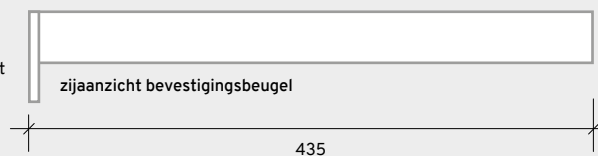
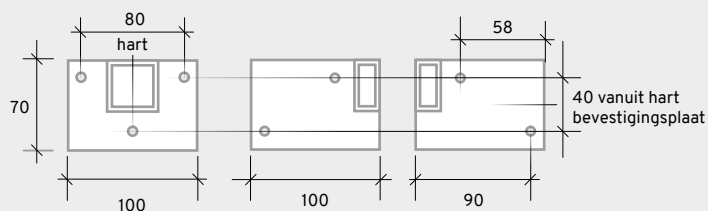

De wastafel wordt met behulp van de meegeleverde ophangbeugels waterpas aan de wand bevestigd.



Plaats de wastafel op de beugels tegen de wand.

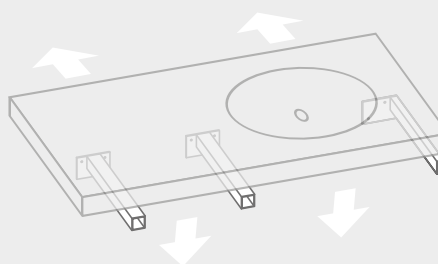

Werk, daar waar de wastafel de wand raakt, de naad af met siliconenkit.

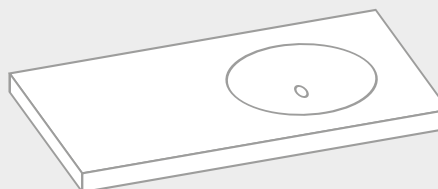

vooraanzicht

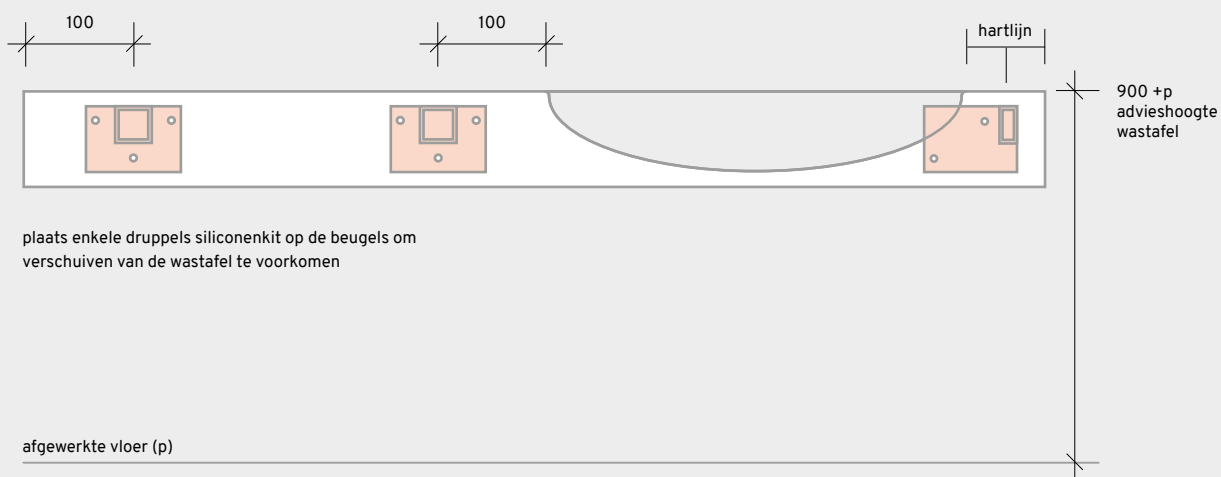

plaats enkele druppels siliconenkit op de beugels om verschuiven van de wastafel te voorkomen

afgewerkte vloer (p)

WASTAFEL

[terug](#)

[meer lengtes](#)

vooraanzicht bevestigingsbeugel breed

vooraanzicht bevestigingsbeugel smal, links en rechts gespiegeld

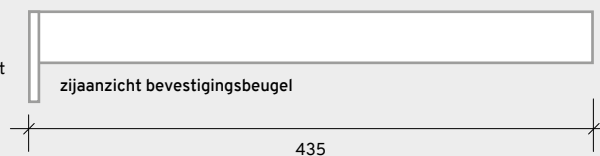
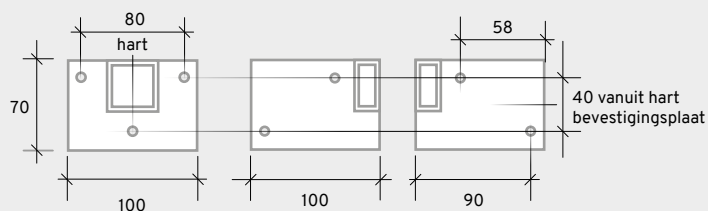

De wastafel wordt met behulp van de meegeleverde ophangbeugels waterpas aan de wand bevestigd.



Plaats de wastafel op de beugels tegen de wand.

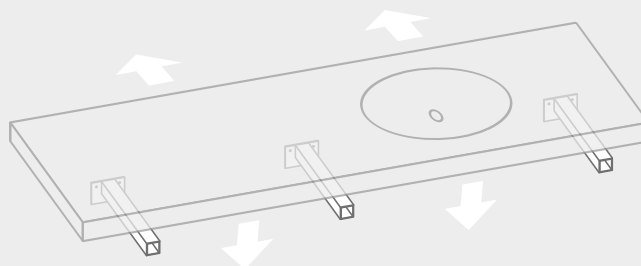

Werk, daar waar de wastafel de wand raakt, de naad af met siliconenkit.

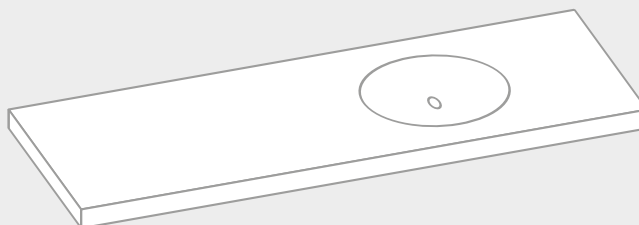

vooraanzicht

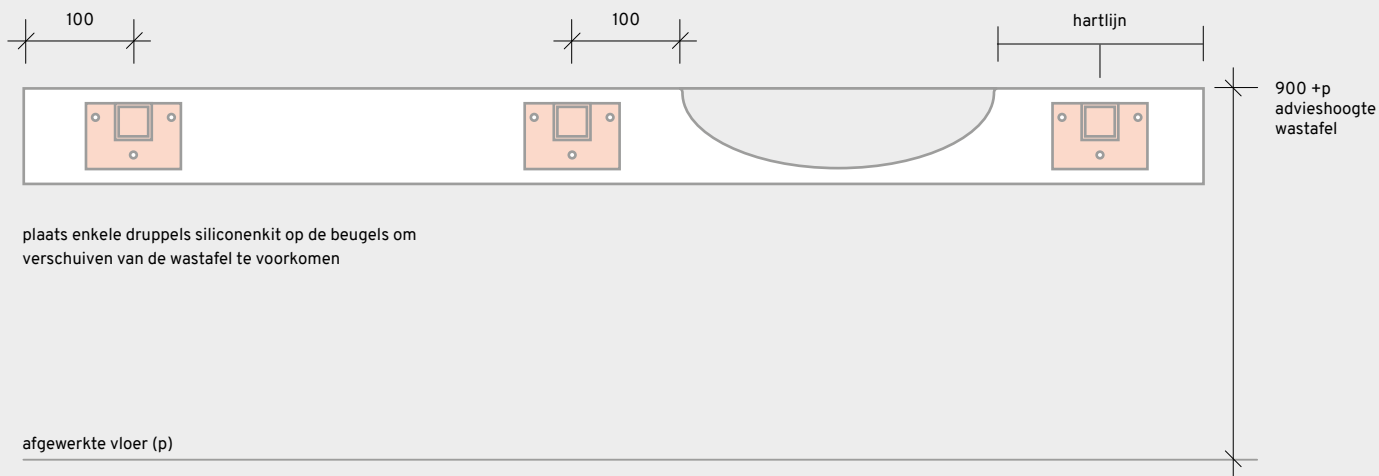

plaats enkele druppels siliconenkit op de beugels om verschuiven van de wastafel te voorkomen

WASTAFEL

terug

vooraanzicht bevestigingsbeugel breed

vooraanzicht bevestigingsbeugel smal, links en rechts gespiegeld

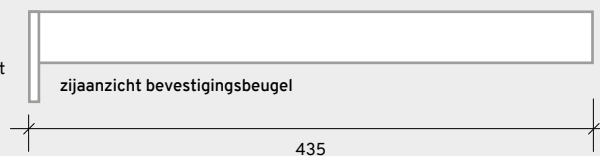
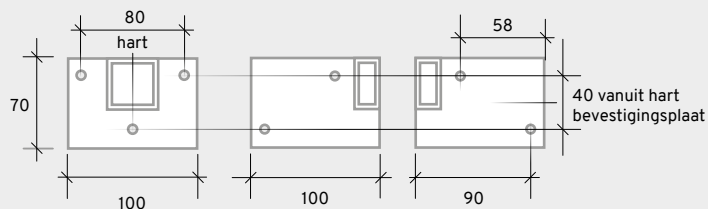

De wastafel wordt met behulp van de meegeleverde ophangbeugels waterpas aan de wand bevestigd.

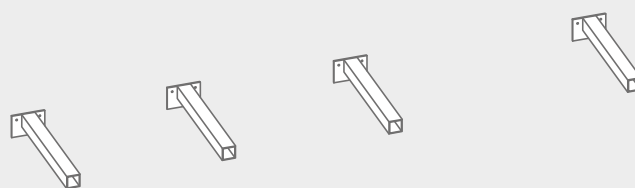

Plaats de wastafel op de beugels tegen de wand.

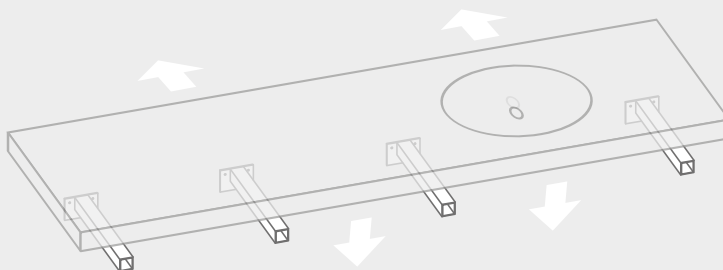

Werk, daar waar de wastafel de wand raakt, de naad af met siliconenkit.

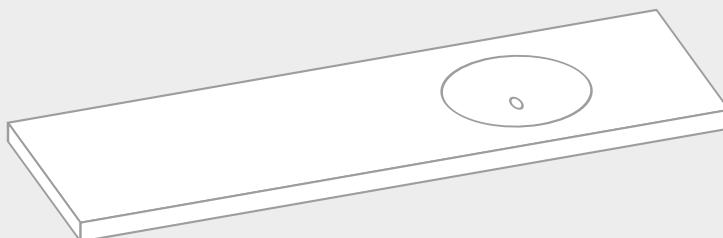

vooraanzicht

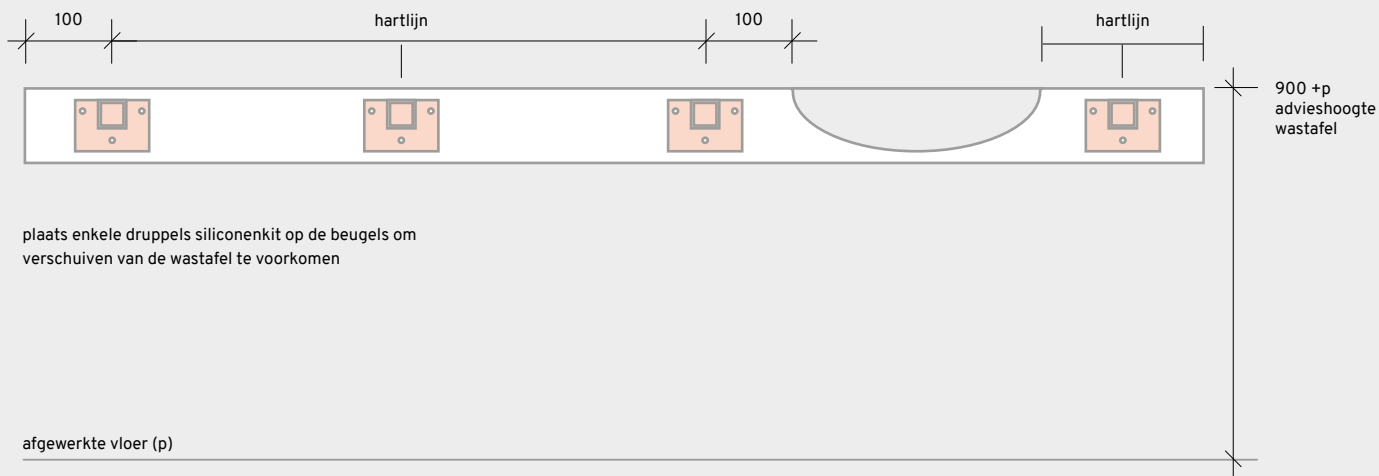

MARTINIQUE

inhoud

bevestiging

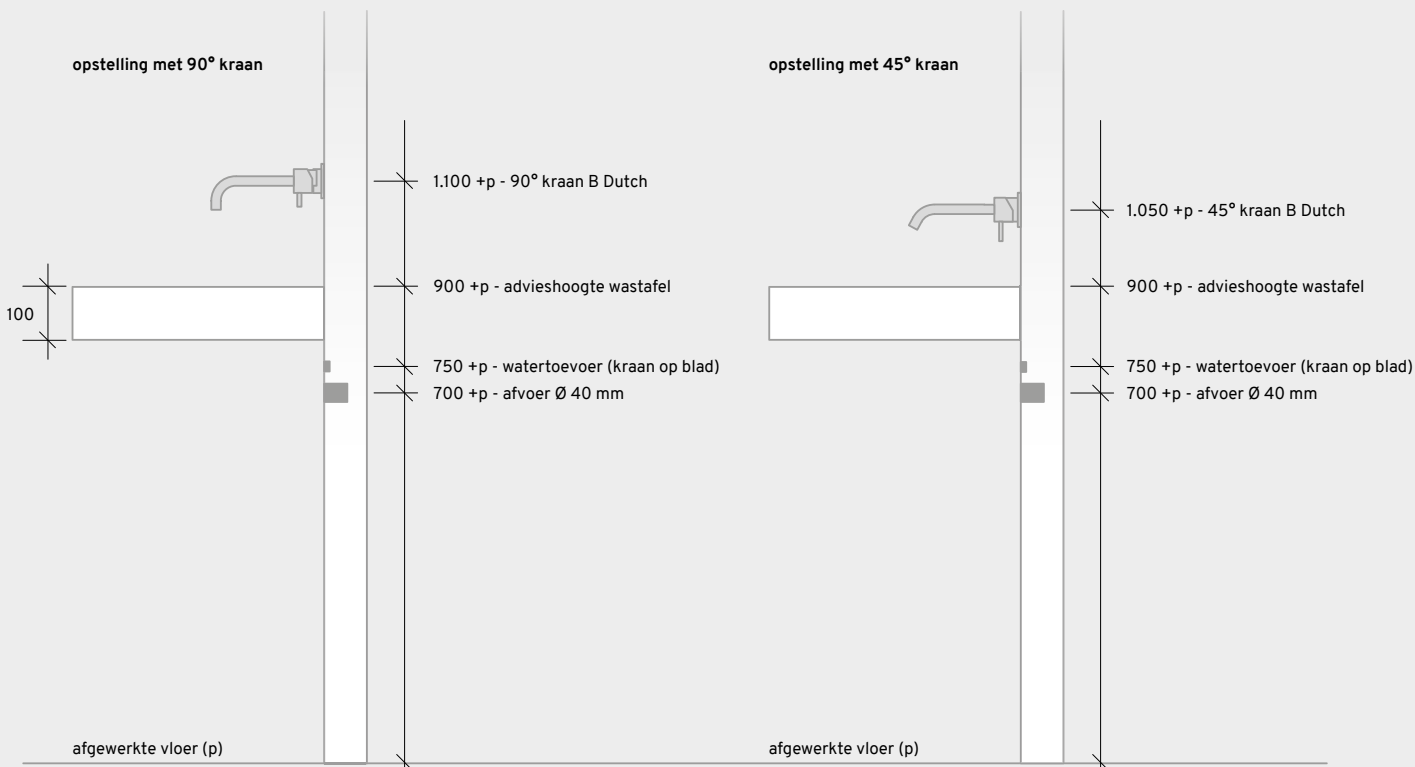

vooraanzicht opstelling met dubbele wastafel

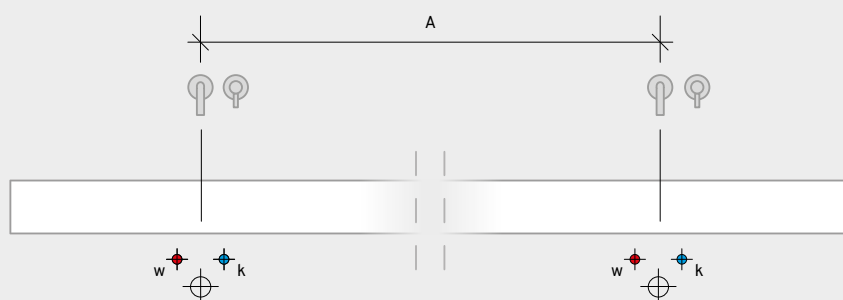

bovenaanzicht

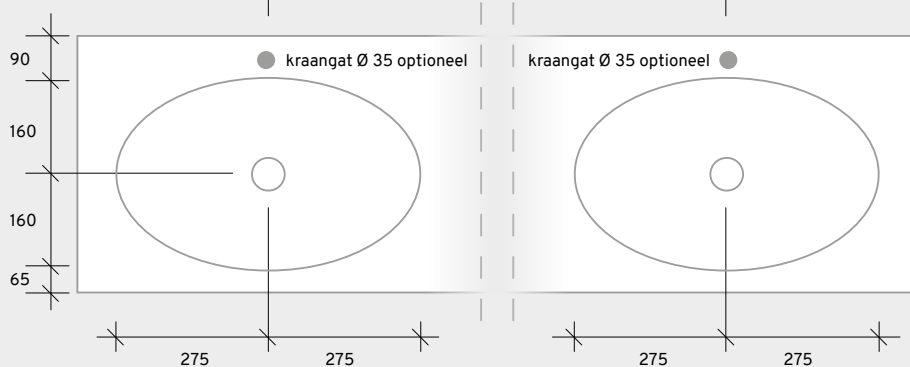

breedte wastafel	A (hart op hart maat)
1.400	700
1.500	750
1.600	800
1.700	850
1.800	900
1.900	950
2.000	1.000
2.100	1.050
2.200	1.100
2.300	1.150
2.400	1.200

p = peil
maatvoering in millimeters

WASTAFEL

terug

meer lengtes

vooraanzicht bevestigingsbeugel breed

vooraanzicht bevestigingsbeugel smal, links en rechts gespiegeld

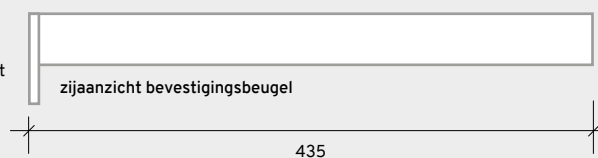
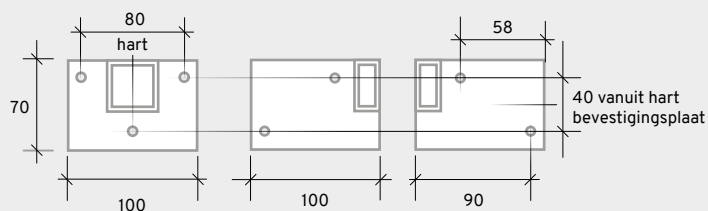

De wastafel wordt met behulp van de meegeleverde ophangbeugels waterpas aan de wand bevestigd.



Plaats de wastafel op de beugels tegen de wand.

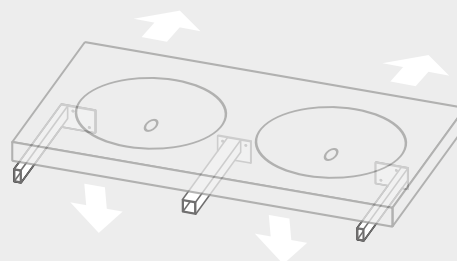

Werk, daar waar de wastafel de wand raakt, de naad af met siliconenkit.

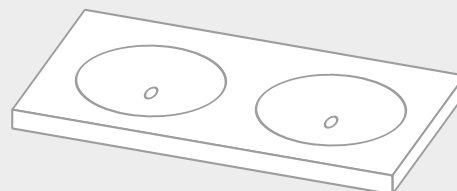

vooraanzicht

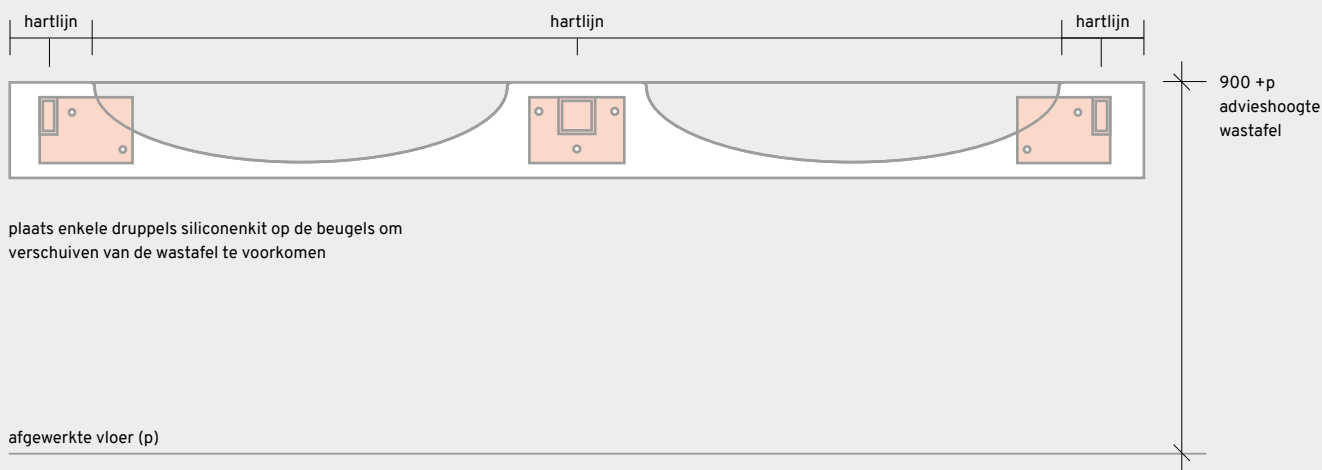

WASTAFEL

terug

meer lengtes

vooraanzicht bevestigingsbeugel breed

vooraanzicht bevestigingsbeugel smal, links en rechts gespiegeld

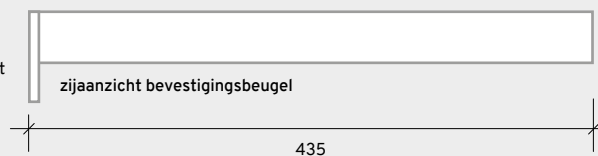
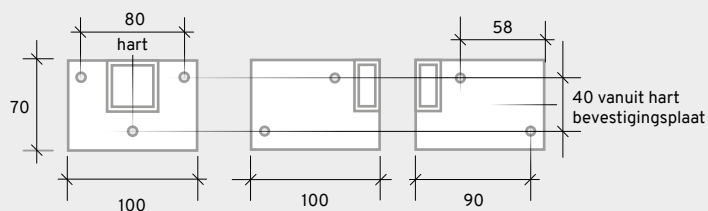

De wastafel wordt met behulp van de meegeleverde ophangbeugels waterpas aan de wand bevestigd.



Plaats de wastafel op de beugels tegen de wand.

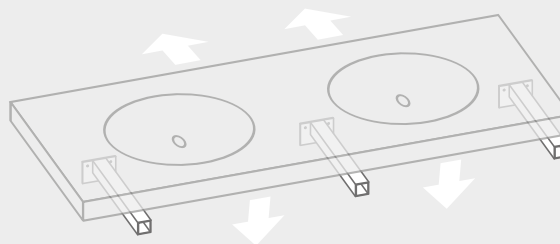

Werk, daar waar de wastafel de wand raakt, de naad af met siliconenkit.

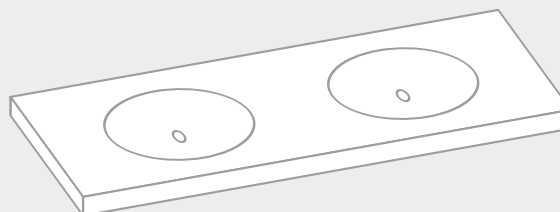

vooraanzicht

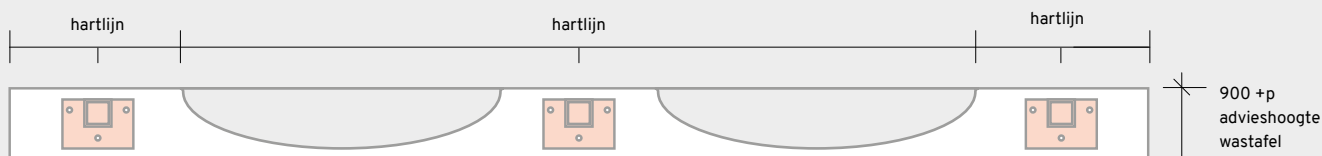

plaats enkele druppels siliconenkit op de beugels om verschuiven van de wastafel te voorkomen

afgewerkte vloer (p)

WASTAFEL

terug

vooraanzicht bevestigingsbeugel breed

vooraanzicht bevestigingsbeugel smal, links en rechts gespiegeld

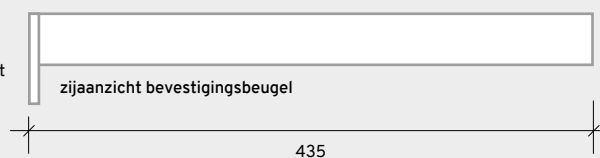
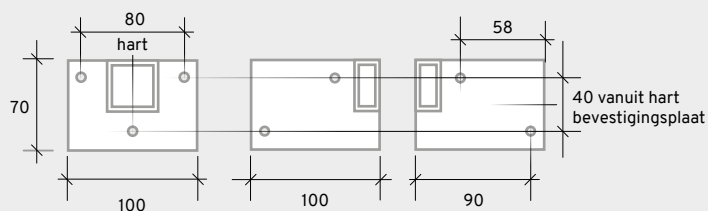

De wastafel wordt met behulp van de meegeleverde ophangbeugels waterpas aan de wand bevestigd.

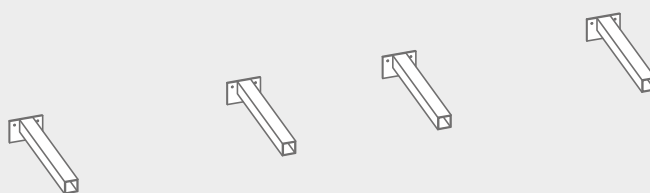

Plaats de wastafel op de beugels tegen de wand.

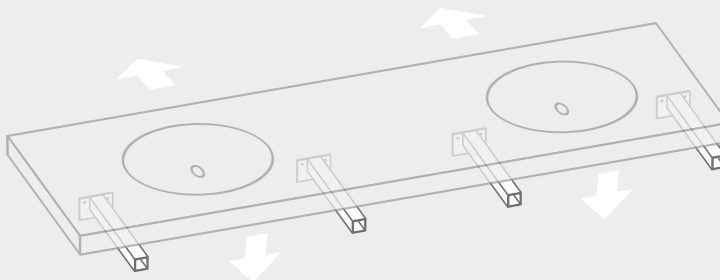

Werk, daar waar de wastafel de wand raakt, de naad af met siliconenkit.

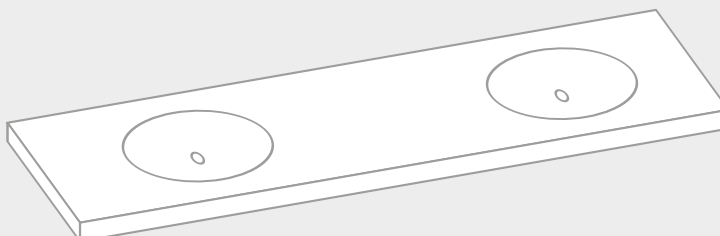

vooraanzicht

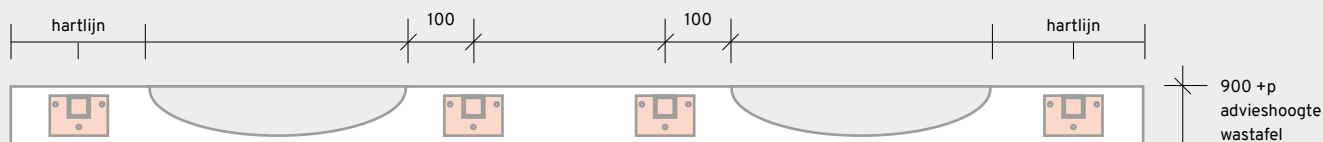

plaats enkele druppels siliconenkit op de beugels om verschuiven van de wastafel te voorkomen

afgewerkte vloer (p)

LED

[terug](#)

Geschakelde WCD of elektrapunt tbv LED-verlichting (exclusief WCD, exclusief schakelaar)

Positie bij wastafels met ≥ 100 mm tussen bevestigingsbeugel en wastafelrand



Positie bij wastafels met ≥ 100 mm tussen bevestigingsbeugel en wastafelrand

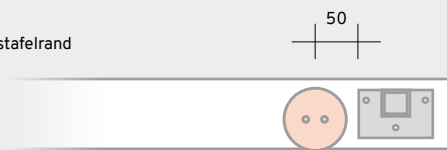

Positie bij wastafels met ≤ 100 mm tussen bevestigingsbeugel en wastafelrand



Voorbehoud

Wij willen u zo goed mogelijk van advies dienen bij het installeren en bevestigen van onze producten. De maten en adviezen in deze handleiding zijn dan ook met de uiterste zorg samengesteld. Toch kan er onverhoopt een fout in dit document geslopen zijn. Wij raden aan om altijd goed te controleren of de maatvoering en de overige informatie aansluit bij de uitvoering van uw product. Afhankelijk van door u gekozen opties kunnen de tekeningen afwijken van uw meubel.