

JUVE GREEP TW

Een B Dutch badkamermeubel wordt opgehangen aan een wand waarin van tevoren alle voorzieningen voor de toevoer en afvoer van water en stroom gemonteerd moeten zijn. Alle B Dutch badkamermeubelen worden op dezelfde manier aan de wand opgehangen. Toch zijn er verschillen in de afmetingen van de verschillende modellen. Bekijk de handleiding voor installatie en bevestiging van het door u gekozen model.

Inhoud

	Badkamermeubel - single	2
	Badkamermeubel - single links	3
	Badkamermeubel - single rechts	4
	Badkamermeubel - large	5
	Badkamermeubel - double	6
	Bevestiging badkamermeubel	7
	Op locatie passend maken	8

JUVE GREEP TW

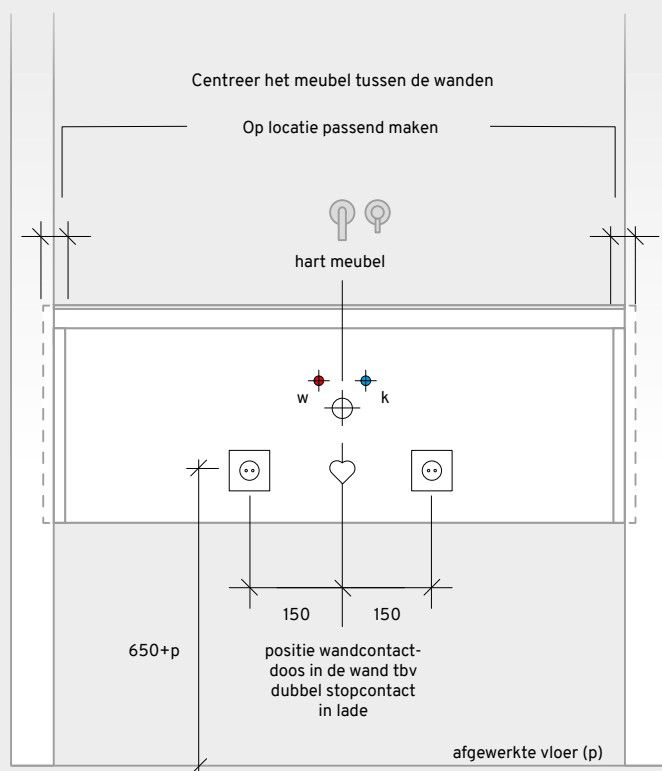
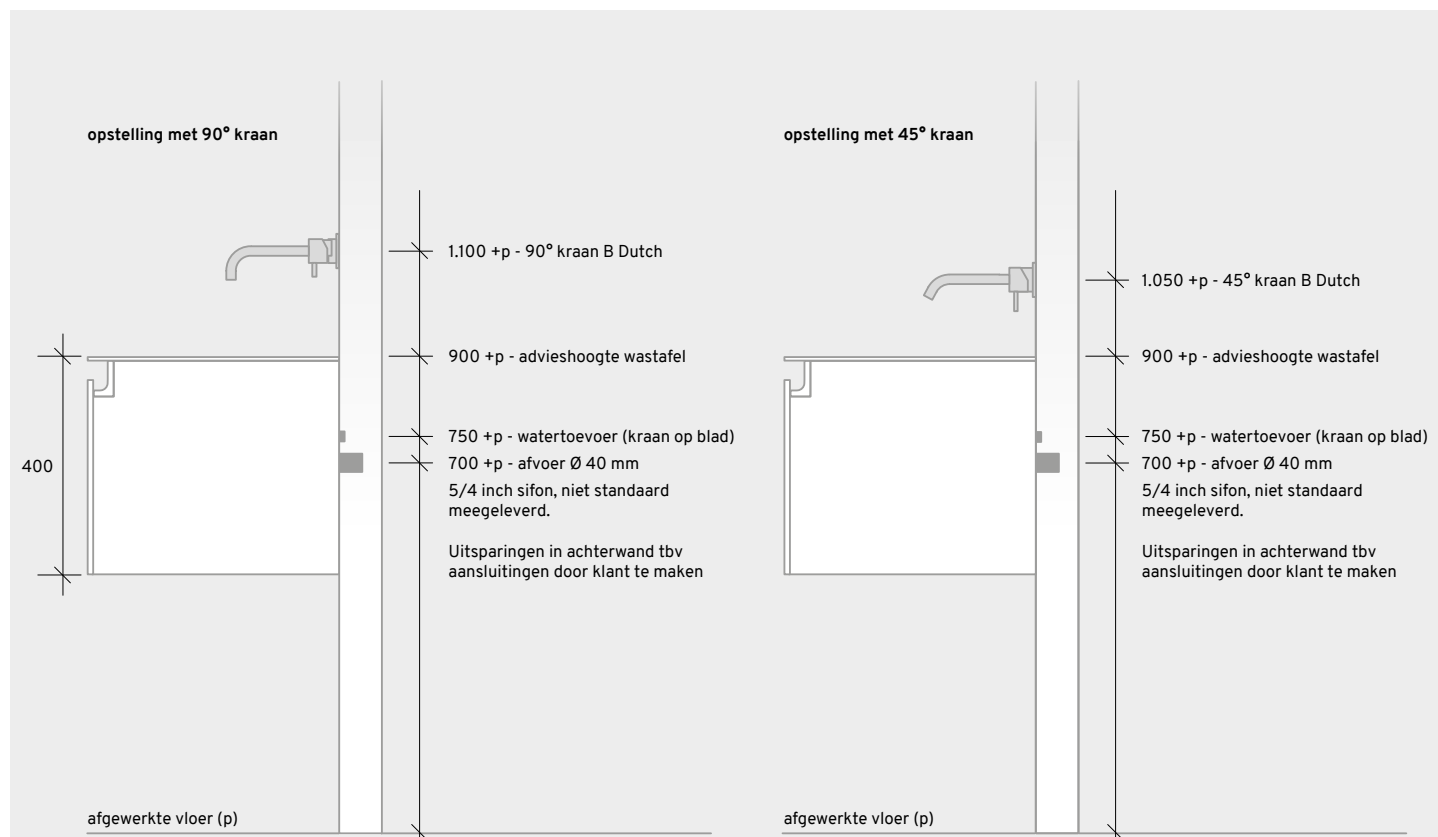

situatie voor opstelling met een breedte van

Model	Min.	Max.
Juve greep TW 800	815	950
Juve greep TW 900	915	1050
Juve greep TW 1000	1015	1150
Juve greep TW 1100	1115	1250
Juve greep TW 1200	1215	1350
Juve greep TW 1300	1315	1450
Juve greep TW 1400	1415	1550
Juve greep TW 1500	1515	1650

Heeft u voor een stopcontact gekozen? De **wand**contactdoos komt rechts van het hart van het badmeubel als u het stopcontact in de rechterlade heeft en links als u hem in de linkerlade heeft.

Heeft u een meubel met slechts 1 lade? Dan komt de wandcontactdoos links van het hart van het meubel.

p = peil
maatvoering in millimeters

JUVE GREEP TW

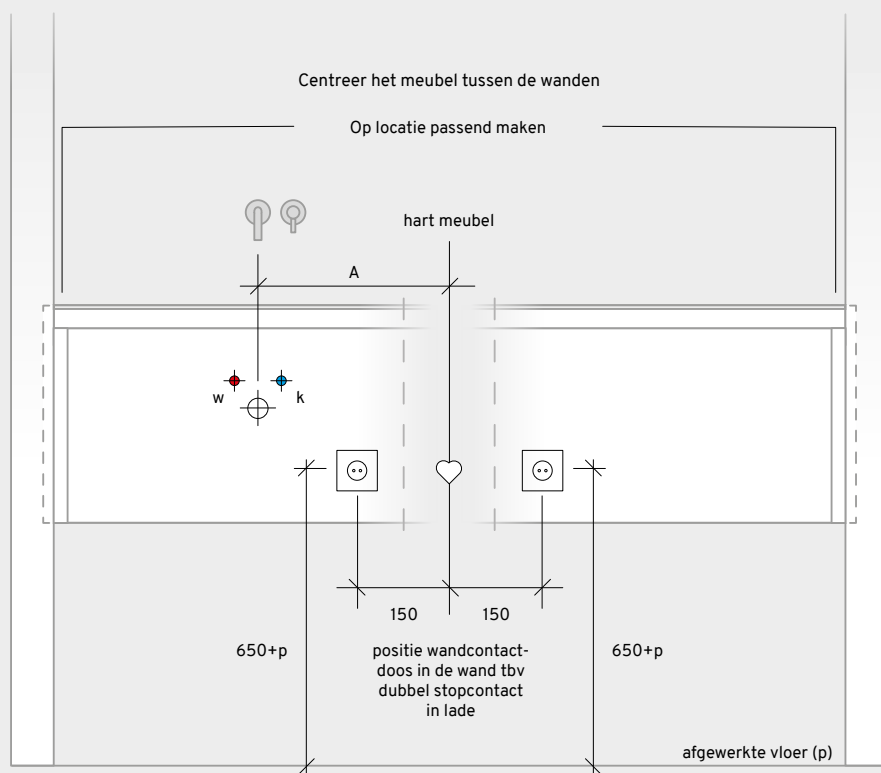
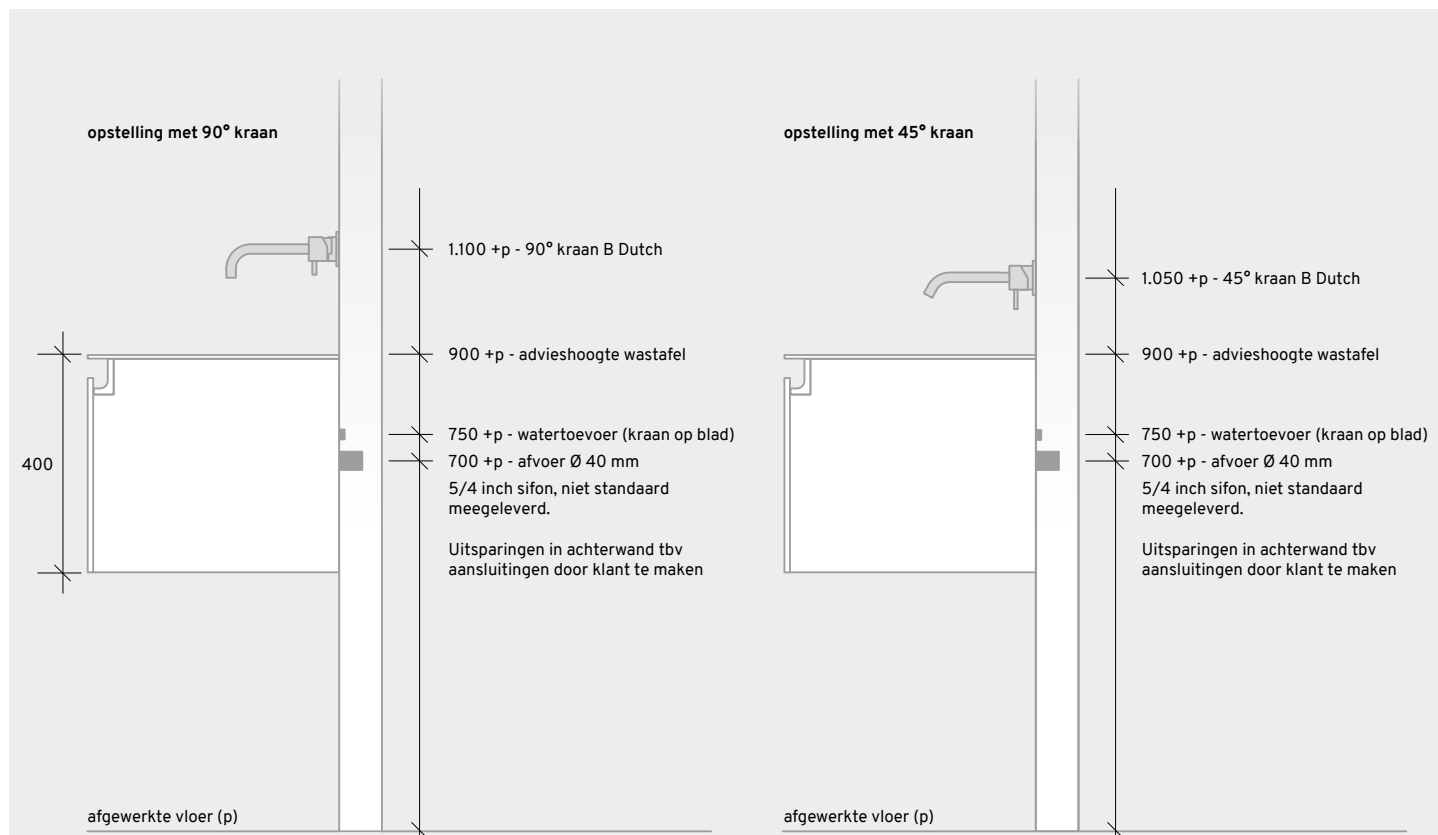

situatie voor opstelling met een breedte van

Model	min.	max.	A
Juve greep TW 1400	1415	1550	350
Juve greep TW 1500	1515	1650	375
Juve greep TW 1600	1615	1750	400
Juve greep TW 1700	1715	1850	425
Juve greep TW 1800	1815	1950	450
Juve greep TW 1900	1915	2050	475
Juve greep TW 2000	2015	2150	500
Juve greep TW 2100	2115	2250	525
Juve greep TW 2200	2215	2350	550
Juve greep TW 2300	2315	2450	575
Juve greep TW 2400	2415	2550	600

Heeft u voor een stopcontact gekozen? De **wand**contactdoos komt rechts van het hart van het badmeubel als u het stopcontact in de rechterlade heeft en links als u hem in de linkerlade heeft.

p = peil
maatvoering in millimeters

JUVE GREEP TW

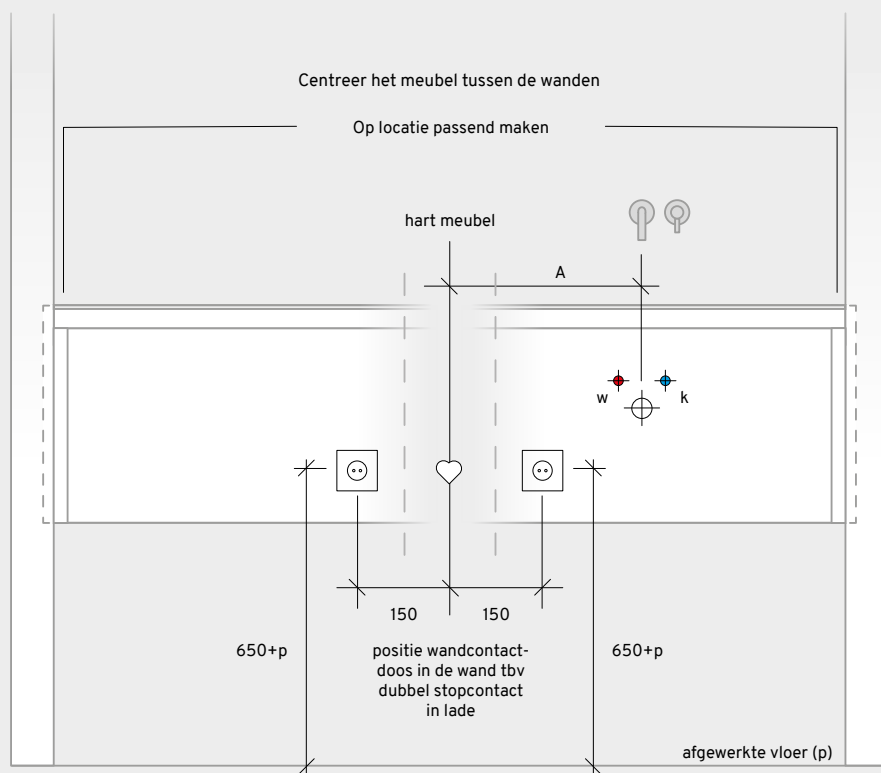
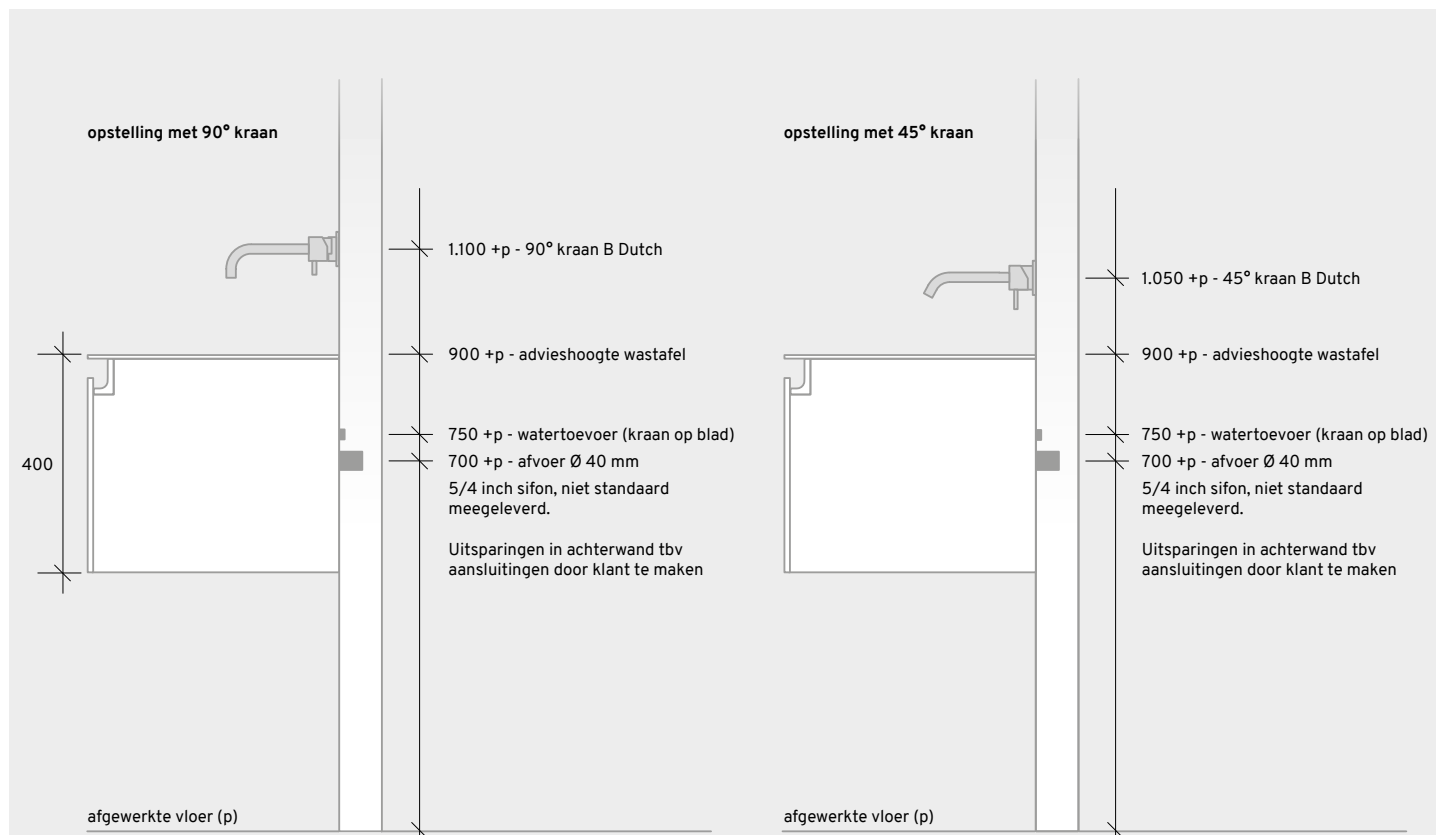

situatie voor opstelling met een breedte van

Model	min.	max.	A
Juve TW 1400	1415	1550	350
Juve TW 1500	1515	1650	375
Juve TW 1600	1615	1750	400
Juve TW 1700	1715	1850	425
Juve TW 1800	1815	1950	450
Juve TW 1900	1915	2050	475
Juve TW 2000	2015	2150	500
Juve TW 2100	2115	2250	525
Juve TW 2200	2215	2350	550
Juve TW 2300	2315	2450	575
Juve TW 2400	2415	2550	600

Heeft u voor een stopcontact gekozen? De **wand**contactdoos komt rechts van het hart van het badmeubel als u het stopcontact in de rechterlade heeft en links als u hem in de linkerlade heeft.

p = peil
maatvoering in millimeters

JUVE GREEP TW

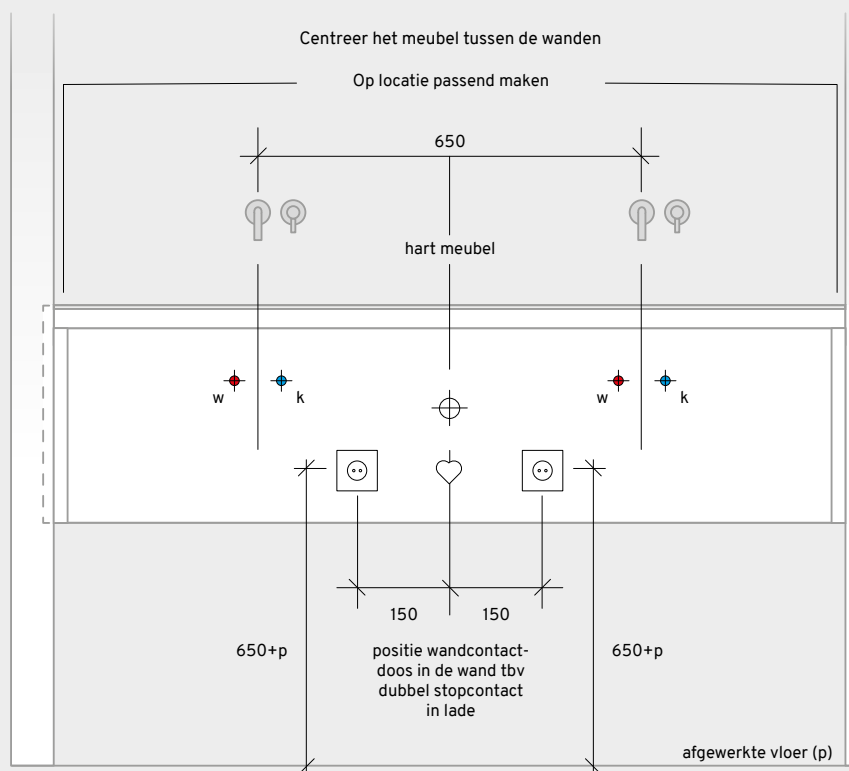
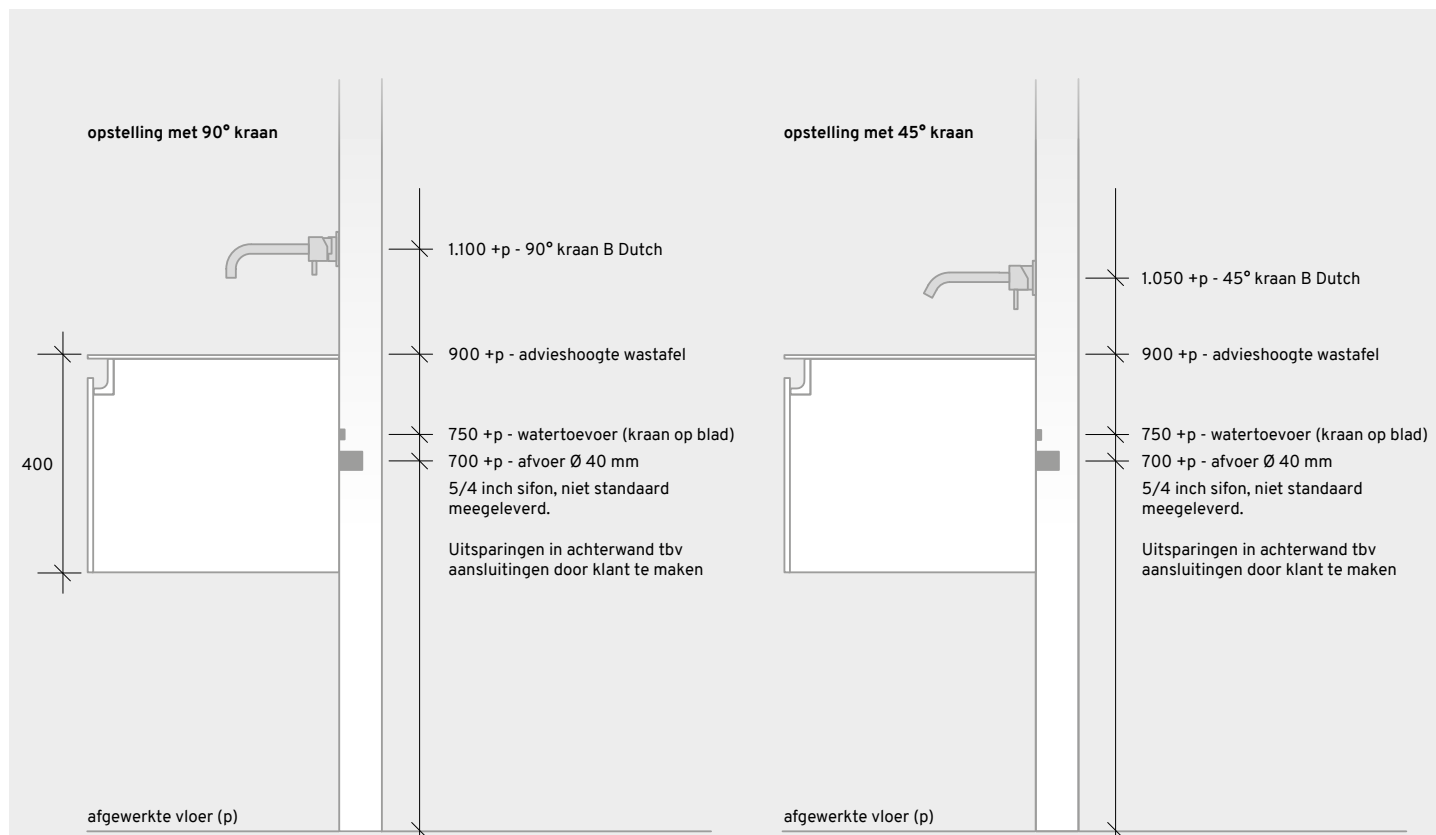

situatie voor opstelling met een breedte van

Model	min.	max.
Juve greep TW 1200	1215	1350
Juve greep TW 1300	1315	1450
Juve greep TW 1400	1415	1550
Juve greep TW 1500	1515	1650
Juve greep TW 1600	1615	1750
Juve greep TW 1700	1715	1850
Juve greep TW 1800	1815	1950
Juve greep TW 1900	1915	2050
Juve greep TW 2000	2015	2150
Juve greep TW 2100	2115	2250
Juve greep TW 2200	2215	2350
Juve greep TW 2300	2315	2450
Juve greep TW 2400	2415	2550

Heeft u voor een stopcontact gekozen? De **wand**contactdoos komt rechts van het hart van het badmeubel als u het stopcontact in de rechterlade heeft en links als u hem in de linkerlade heeft.

p = peil
maatvoering in millimeters

JUVE GREEP TW

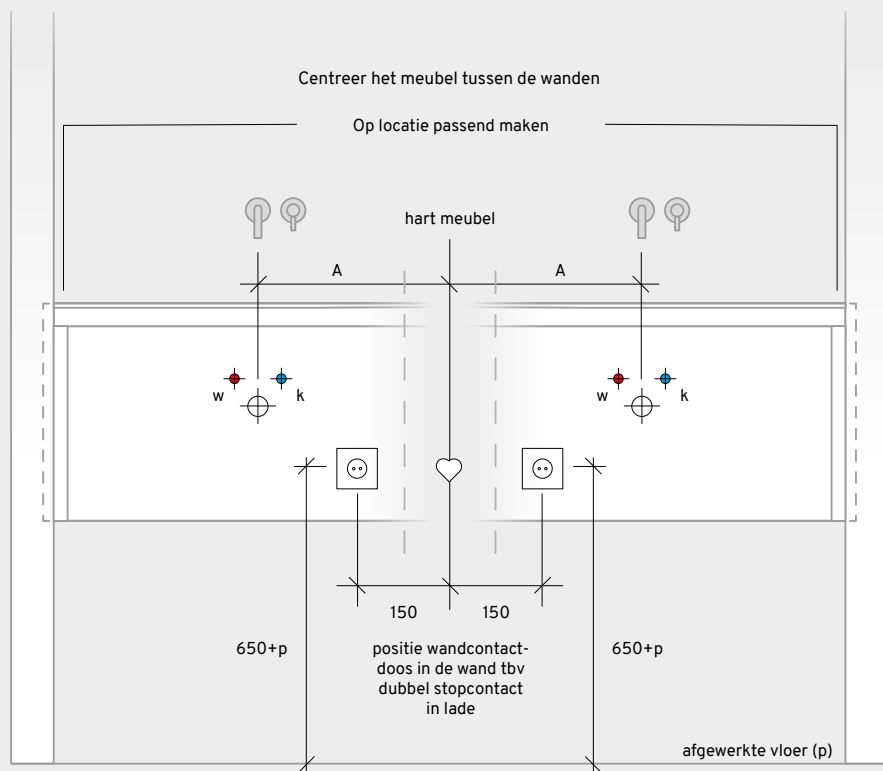
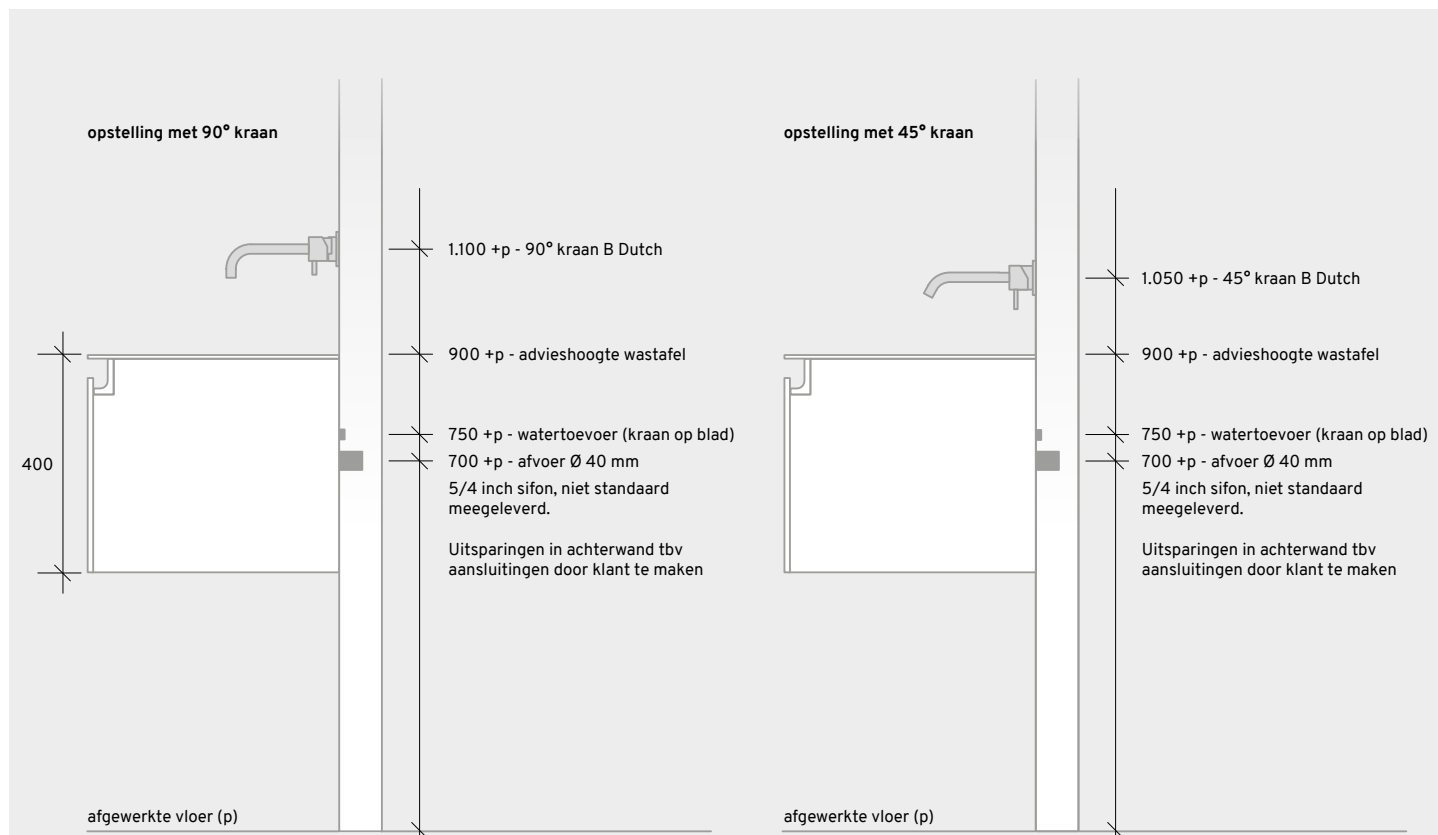

situatie voor opstelling met een breedte van

Model	min.	max.	A
Juve greep TW 1400	1415	1550	350
Juve greep TW 1500	1515	1650	375
Juve greep TW 1600	1615	1750	400
Juve greep TW 1700	1715	1850	425
Juve greep TW 1800	1815	1950	450
Juve greep TW 1900	1915	2050	475
Juve greep TW 2000	2015	2150	500
Juve greep TW 2100	2115	2250	525
Juve greep TW 2200	2215	2350	550
Juve greep TW 2300	2315	2450	575
Juve greep TW 2400	2415	2550	600

Heeft u voor een stopcontact gekozen? De **wand**contactdoos komt rechts van het hart van het badmeubel als u het stopcontact in de rechterlade heeft en links als u hem in de linkerlade heeft.

p = peil
maatvoering in millimeters

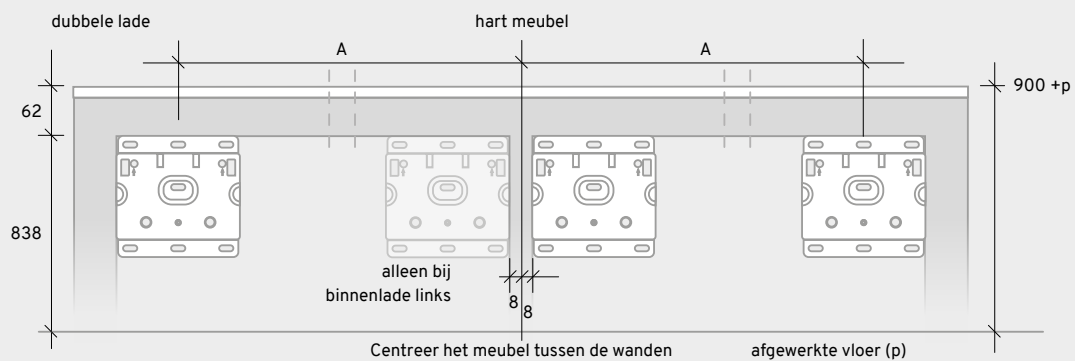
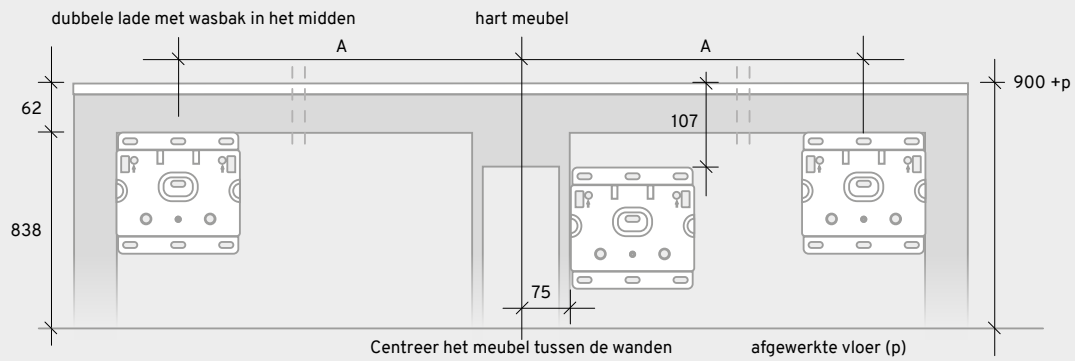
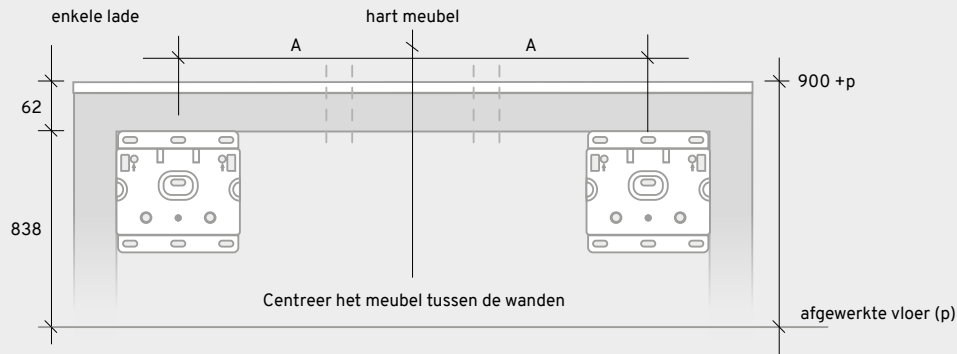
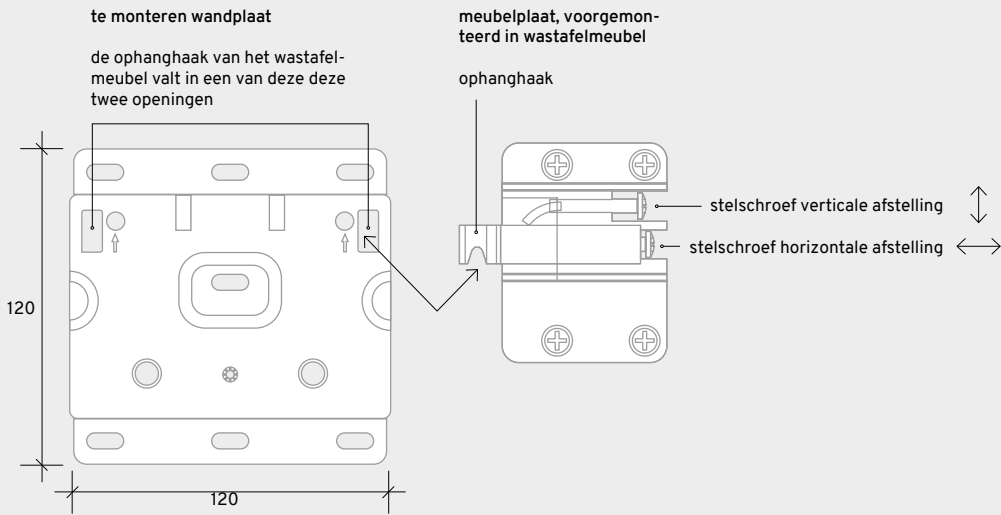

	A
Juve TW 800	324
Juve TW 900	374
Juve TW 1000	424
Juve TW 1100	474
Juve TW 1200	524
Juve TW 1300	574
Juve TW 1400	624
Juve TW 1500	674
Juve TW 1600	724
Juve TW 1700	774
Juve TW 1800	824
Juve TW 1900	874
Juve TW 2000	924
Juve TW 2100	974
Juve TW 2200	1024
Juve TW 2300	1074
Juve TW 2400	1124

maatvoering in mm - p = peil

